



МОРОЗИЛЬНА КАМЕРА

Інструкція з експлуатації

Модель:

DCFG-200

DCFG-250

DCFG-300

Дякуємо Вам за Ваш вибір!

ЗМІСТ

1. Застереження щодо необхідності дотримання техніки безпеки.....	3
1.1. Застереження.....	3
1.2. Значення символів, що стосуються застережень з техніки безпеки.....	5
1.3. Застереження, пов'язані з електроживленням.....	5
1.4. Застереження, пов'язані з експлуатацією.....	6
1.5. Застереження, пов'язані з розміщенням сторонніх предметів.....	7
1.6. Застереження, пов'язані з електрикою.....	7
1.7. Застереження, пов'язані з утилізацією.....	8
2. Належна експлуатація морозильної скрині.....	9
2.1. Назви компонентів.....	9
2.2. Контроль температури.....	10
2.3. Розташування.....	11
2.4. Початок експлуатації.....	11
2.5. Підказки щодо енергозбереження.....	12
3. Обслуговування морозильної скрині.....	13
3.1. Очищення.....	13
3.2. Розморожування.....	13
3.3. Припинення експлуатації.....	14
4. Усунення несправностей.....	15
5. Параметри.....	16

ШАНОВНИЙ КОРИСТУВАЧУ!

Ми вдячні вам за придбання цієї морозильної скрині. Щоб якнайкраще скористатися функціональними можливостями вашої нової морозильної скрині, будь ласка, знайдіть час, щоб ознайомитися з простими інструкціями, наведеними у цьому посібнику. Будь ласка, забезпечте утилізацію пакувального матеріалу відповідно до чинних екологічних вимог. Для належної утилізації морозильного обладнання будь ласка, зверніться до місцевого відділу з утилізації відходів для отримання порад щодо безпечної утилізації обладнання. Цей пристрій повинен використовуватися лише за призначенням.

1. Застереження щодо необхідності дотримання техніки безпеки

1.1. Застереження



Застереження: ризик виникнення пожежі / легкозаймисті матеріали

Цей пристрій призначений для застосування в побутових і подібних умовах, зокрема: в кухнях для персоналу в магазинах, офісах та інших типах робочих приміщень; у заміських будинках та відвідувачами у готелях, мотелях та інших закладах для проживання; у міні-готелях типу «ночівля та сніданок»; для надання послуг із забезпечення харчуванням та аналогічних послуг, не пов'язаних з роздрібною торгівлею.

Цей пристрій не призначений для використання особами (у тому числі дітьми) з обмеженими фізичними, сенсорними або розумовими здібностями, або відсутністю досвіду і знань, крім випадків, коли вони знаходяться під наглядом або отримали інструкцію щодо експлуатації пристрою від особи, відповідальної за їхню безпеку. Діти повинні перебувати під наглядом, що забезпечить умови, за яких вони не будуть гратися з пристроєм.

Якщо шнур електроживлення цього пристрою пошкоджено, його необхідно обов'язково замінити, звернувшись до виробника, його авторизованого сервісного центру або належним чином уповноваженої особи, щоб уникнути небезпечних ситуацій.

Не зберігайте у цьому пристрої вибухові речовини, зокрема аерозольні балончики з легкозаймистим речовинами.

Після припинення користування та перед проведенням обслуговування пристрій необхідно відключити від електромережі.

ЗАСТЕРЕЖЕННЯ: Слідкуйте, щоб вентиляційні отвори в корпусі пристрою або у вбудованому пристрої не були перекриті будь-якими перешкодами.

ЗАСТЕРЕЖЕННЯ: Не використовуйте механічні пристрої та інші засоби для прискорення процесу розморожування, крім тих, що рекомендовані виробником.

ЗАСТЕРЕЖЕННЯ: Уникайте пошкоджень контуру холодоагента.

ЗАСТЕРЕЖЕННЯ: Не користуйтеся електроприладами всередині відсіків для зберігання продуктів у цьому пристрої, якщо вони не відповідають типу, рекомендованому виробником.

ЗАСТЕРЕЖЕННЯ: Будь ласка, утилізуйте цей пристрій згідно з нормами місцевого законодавства, оскільки він містить легкозаймистий газ і холодоагент.

ЗАСТЕРЕЖЕННЯ: Під час встановлення пристрою переконайтеся, що шнур електроживлення не притиснутий або не пошкоджений.

ЗАСТЕРЕЖЕННЯ: Не розміщуйте на задній панелі пристрою багатогніздові електричні подовжувачі або портативні джерела електроживлення.

Не застосовуйте шнури-подовжувачі або незаземлені адаптери (з двома контактами).

НЕБЕЗПЕКА: Ризик утворення пастки для дітей. Перед тим, як викинути свій пристрій:

- Зніміть з нього дверцята.
- Залиште полиці всередині, щоб дітям було важко потрапити всередину

Перед спробою встановити будь-який додатковий пристрій необхідно відключити пристрій від джерела живлення.

Холодоагент і спінений циклопентан, що використані в конструкції пристрою, є легкозаймистими. Тому, коли ви будете викидати пристрій, не залишайте його біля будь-якого джерела вогню; його повинні забрати представники спеціальної компанії, що здійснює утилізацію відходів, не застосовуючи спосіб спалювання, щоб не завдати шкоди довкіллю чи будь-якої іншої шкоди.

Діти повинні перебувати під наглядом, що забезпечить умови, за яких вони не будуть гратися з пристроєм.

Для стандарту ЄН (EN): Цим пристроєм можуть користуватися діти віком понад 8 років, а також особи з обмеженими фізичними, сенсорними чи розумовими здібностями або відсутністю досвіду і знань, якщо вони перебувають під наглядом або отримали інструкції з використання пристрою безпечним способом і розуміють пов'язані з цим ризики. Діти не повинні гратися з цим пристроєм. Діти не повинні проводити очищення та обслуговування пристрою, якщо вони перебувають без нагляду. Дітям віком від 3 до 8 років дозволено завантажувати та вивантажувати продукти з холодильних пристроїв.

Щоб уникнути забруднення продуктів, дотримуйтесь наведених нижче інструкцій:

- Відчинення дверей на тривалий час може призвести до значного підвищення температури у відділеннях пристрою.
- Регулярно очищайте поверхні, які можуть контактувати з продуктами харчування, та доступні системи дренажу.
- Промивайте контейнери для води, якщо вони не використовувалися протягом 48 годин; промийте систему циркуляції води, підключену до мережі водопостачання, якщо вода не використовувалася протягом 5 днів (примітка 1)
- Зберігайте сире м'ясо та рибу у відповідних контейнерах у холодильнику, щоб вони не контактували з іншими продуктами або щоб краплі з цих продуктів не потрапляли на інші продукти.
- Відділення з двома зірочками ****** для зберігання заморожених продуктів придатні для зберігання попередньо заморожених харчових продуктів, зберігання або приготування морозива та виготовлення кубиків льоду. (Примітка 2)
- Відділення з однією зіркою *****, двома зірочками ****** та трьома зірочками ******* не призначені для заморожування свіжих харчових продуктів. (Примітка 3)
- Якщо холодильник залишатиметься порожнім на тривалий час, вимкніть його, розморозьте, вимийте та залиште висохнути, і залишайте двері відчиненими, щоб запобігти утворенню цвілі всередині пристрою.



Примітки 1, 2, 3: Будь ласка, перевірте, чи застосовуються ці примітки для типу відділення у Вашому холодильнику.

ЗАСТЕРЕЖЕННЯ: Щоб уникнути небезпеки, пов'язаної з нестійкістю пристрою, його необхідно зафіксувати відповідно до інструкцій.

ЗАСТЕРЕЖЕННЯ: Підключайте лише до системи постачання питної води (стосується льодогенераторів)

Щоб запобігти потраплянню дітей у пастку всередині пристрою, зберігайте ключ у недоступному для дітей місці, а не поруч із морозильним пристроєм (стосується приладів, обладнаних замком)

1.2. Значення символів, що стосуються застережень з техніки безпеки

 Символи заборони	Цими символами позначено заборонені операції, і виконання таких операцій заборонено. Недотримання інструкцій може призвести до пошкодження виробу або загрожувати особистій безпеці користувачів.
 Символи застереження	Цими символами позначено операції, які необхідно виконувати, і такі операції повинні бути обов'язково виконані відповідно до вимог з експлуатації. Недотримання інструкцій може призвести до пошкодження виробу або загрожувати особистій безпеці користувачів.
 Символи примітки	Цими символами позначено операції, на які слід звернути увагу, і такі операції повинні бути спеціально позначені. Необхідно вжити належні запобіжні заходи, щоб уникнути незначних чи помірних травм або пошкоджень виробу.

Цей посібник містить багато важливої інформації щодо техніки безпеки, яку користувачі повинні дотримуватися.

1.3. Застереження, пов'язані з електроживленням

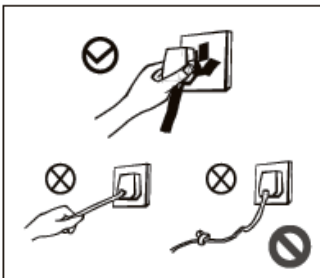

- Щоб витягти штепсельну вилку з розетки, не тягніть за шнур електроживлення морозильної скрині. Будь ласка, міцно візьміться за штепсельну вилку та витягніть її з розетки.
- Щоб забезпечити безпечну експлуатацію, не пошкоджуйте шнур електроживлення за будь-яких умов; не користуйтеся пристроєм у разі пошкодження шнура електроживлення або несправності штепсельної вилки.
- Заміну зношеного або пошкодженого шнура електроживлення необхідно виконувати в сервісних центрах, авторизованих виробником.

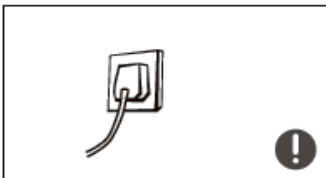

- Штепсельна вилка повинна щільно прилягати до розетки, а інакше виникає ризик займання. Необхідно, щоб провід заземлення у розетці мав надійний контакт з контуром заземлення.

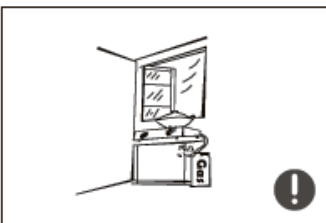

- У разі витікання газу чи інших легкозаймистих газів необхідно перекрити газовий кран, а потім відчинити двері та вікна. Не витягайте з розетки штепсельну вилку морозильної скрині чи іншого електричного пристрою, оскільки іскри можуть спричинити пожежу.

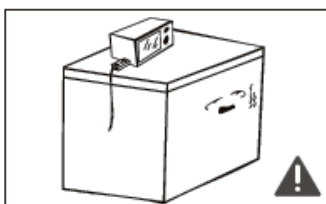

- Для забезпечення безпеки не рекомендовано ставити на поверхню морозильної скрині регулятори, рисоварки, мікрохвильові печі та інші пристрої, окрім тих, які рекомендовані виробником. Не ставте електричні пристрої на полиці для харчових продуктів.

1.4. Застереження, пов'язані з експлуатацією

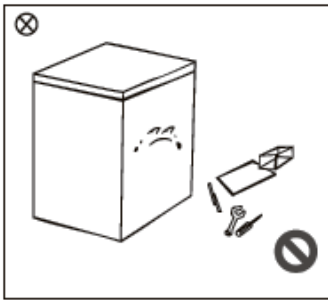

- Не розбирайте самостійно та не робіть конструктивних змін у морозильній скрині, не завдавайте пошкоджень контуру холодоагента; обслуговування пристрою повинен виконувати фахівець.
- Пошкоджений шнур електроживлення повинен бути замінений виробником, його сервісною службою або відповідними фахівцями, щоб уникнути будь-яких ризиків.

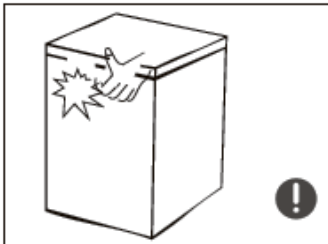

- Проміжки між дверцятами морозильної скрині та між дверцятами і корпусом морозильної скрині маленькі, тому не слід прикладати руки до цих зон, щоб запобігти придушенню пальців. Будь ласка, відчиняйте дверцята морозильної скрині обережно, щоб запобігти падінню предметів.
- Під час роботи морозильної скрині не діставайте з неї харчові продукти чи контейнери мокрими руками, особливо металеві контейнери, щоб уникнути обмороження.

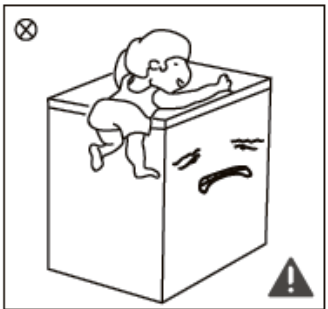

- Не дозволяйте дітям влізати всередину або вилазити на морозильну скриню, щоб запобігти блокуванню дітей всередині морозильної скрині або травмуванню дітей внаслідок падіння морозильної скрині.
- Не розбризкуйте воду та не мийте водою морозильну скриню; не ставте її у вологих місцях, де на неї можуть потрапляти краплі води, що може негативно вплинути на властивості електричної ізоляції морозильної скрині.

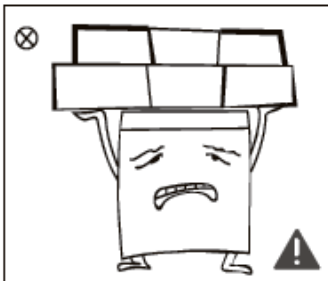

- Не кладіть важкі предмети на поверхню морозильної скрині, враховуючи, що ці предмети можуть впасти під час відчинення дверцят і можуть випадково спричинити травми.
- Будь ласка, витягайте штепсельну вилку з розетки у разі аварійного вимкнення електроенергії або очищення пристрою. Не підключайте морозильну скриню до джерела живлення протягом п'яти хвилин, щоб запобігти пошкодженню компресора через послідовні пуски.

1.5. Застереження, пов'язані з розміщенням сторонніх предметів

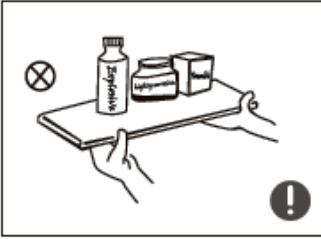

- Не кладіть легкозаймисті, вибухонебезпечні, леткі та висококорозійні речовини у морозильну скриню, щоб уникнути пошкодження виробу або його займання.
- Не кладіть легкозаймисті речовини поруч з морозильною скринєю, щоб уникнути займання.



- Цей пристрій є побутовою морозильною скринєю і повинен використовуватися лише для зберігання харчових продуктів. Згідно з національними стандартами, побутова морозильна скриня не повинна використовуватися для інших цілей, таких як зберігання крові, ліків або біологічних продуктів.

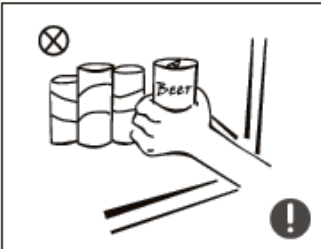

- Не кладіть у морозильну скриню будь-які рідини у пляшках або герметичних контейнерах, серед яких пляшкове пиво та напої, щоб запобігти їх розірванню та іншим збиткам.

1.6. Застереження, пов'язані з електрикою

- 1) Морозильна скриня може працювати з перебоями, якщо упродовж тривалого періоду часу вона функціонуватиме на нижній межі діапазону температур, передбаченого для морозильної скрині.
- 2) Газовані напої не слід зберігати у морозильних відділеннях чи шафах або в низькотемпературних відділеннях чи шафах, а деякі харчові продукти, наприклад, заморожений фруктовий сік, не слід вживати, оскільки вони занадто холодні;
- 3) Необхідно не перевищувати строки зберігання, рекомендовані виробниками харчових продуктів, зокрема швидкозаморожених продуктів, у морозильнику чи в морозильному відділенні, або в морозильній скрині;
- 4) Щоб запобігти надмірному підвищенню температури заморожених продуктів під час розморожування морозильного пристрою, слід вжити необхідні заходи, наприклад, обгорнути заморожені продукти кількома шарами газет.
- 5) Під час примусового розморожування морозильного пристрою, проведення робіт з обслуговування або очищення температура заморожених харчових продуктів поступово підвищується, що скорочує строк зберігання цих продуктів.
- 6) Якщо дверцята або кришки морозильної скрині обладнано замками та ключами, необхідно зберігати ключі у місцях, недоступних для дітей, та не зберігати їх поруч із морозильною скринєю, щоб уникнути випадків запирання дітей всередині пристрою.

1.7. Застереження, пов'язані з утилізацією



Холодоагент і спінений циклопентан, що використані в конструкції морозильної скрині, є легкозаймистими матеріалами, тому морозильні скрині, яких вирішено позбутися, повинні бути відокремлені від джерел займання та не підлягають спаленню. Будь ласка, передайте морозильну скриню кваліфікованим фахівцям компанії з переробки відходів, щоб не завдати шкоди довкіллю та не спричинити інших небезпек.



Будь ласка, зніміть дверцята морозильної скрині та полиці, які необхідно покласти належним чином, щоб уникнути нещасних випадків під час гри дітей з морозильною скринєю.



Правильний метод утилізації цього пристрою:

Це маркування означає, що цей пристрій заборонено викидати разом з іншими побутовими відходами. Щоб запобігти можливій шкоді довкіллю чи здоров'ю людей від неконтрольованого поводження з відходами, необхідно переробляти їх з належною відповідальністю, щоб сприяти екологічно безпечному повторному використанню матеріальних ресурсів. Щоб повернути використаний пристрій, слід звернутися до організації, яка приймає та забирає такі пристрої, або звернутися до компанії, яка продала вам товар. Вони можуть забрати цей пристрій для подальшої екологічно безпечної переробки.

2. Належна експлуатація морозильної скрині

2.1. Назви компонентів

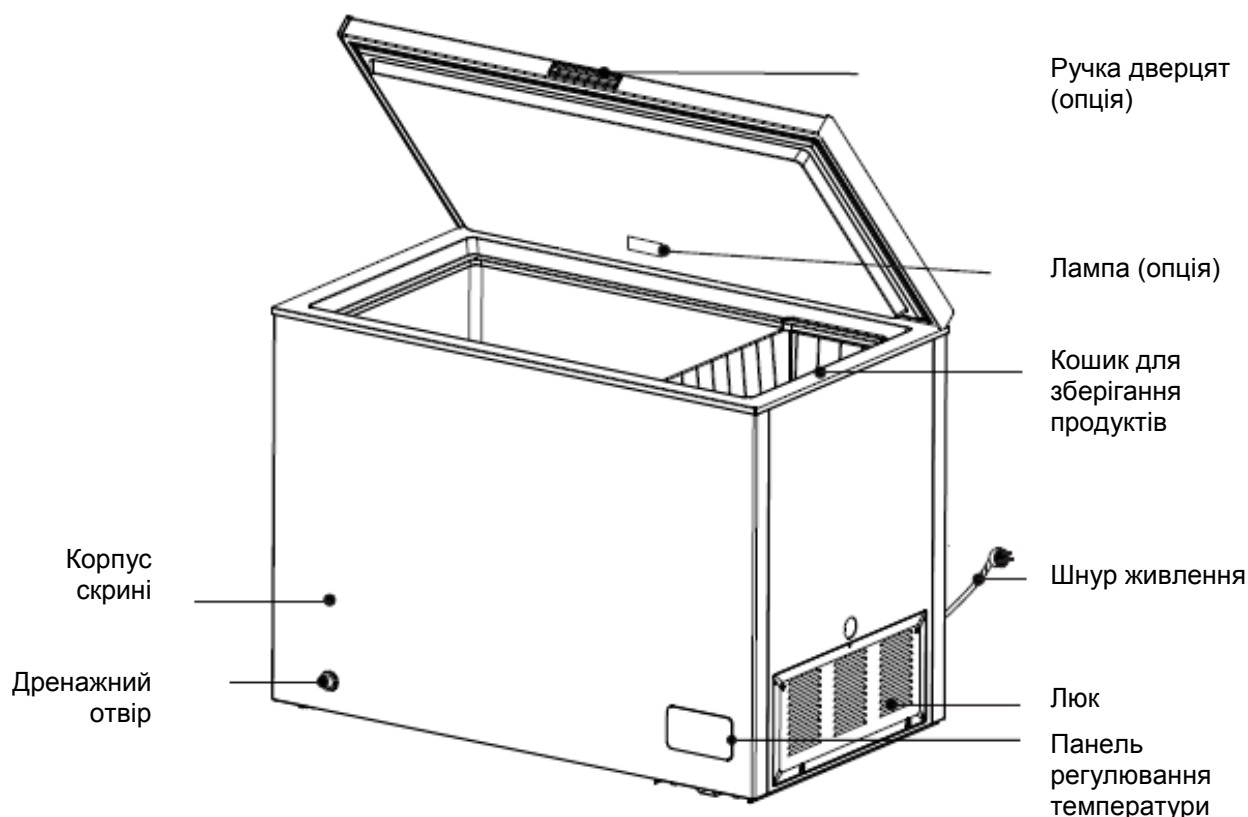

(Зображення вгорі наведено лише для довідки. Фактична конфігурація буде залежати від наявного виробу або може бути зазначена дистриб'ютором)

- Морозильна скриня дає змогу зберігати продукти свіжими упродовж тривалого періоду часу і, як правило, використовується для зберігання заморожених продуктів та приготування льоду.
- Морозильна скриня придатна для зберігання м'яса, риби, креветок, пельменів, рисових кульок та інших харчових продуктів, споживання яких не заплановано у короткостроковій перспективі.
- Зверніть увагу, що їжу необхідно спожити упродовж строку зберігання.
- Швидкість замерзання продуктів пов'язана з кількістю продуктів, що зберігаються, і температурою навколишнього середовища. Якщо в морозильній пристрій необхідно одночасно покласти занадто багато продуктів звичайної температури, термостат необхідно налаштувати на максимальну потужність щонайменше за 24 години або заздалегідь підготувати лід для зберігання в холоді; а продукти великого розміру слід розділити на дрібніші частини та класти їх у кілька етапів, інакше продукти великого розміру або у великій кількості не зможуть бути заморожені всередині пристрою, і їхня якість може погіршитися.

2.2. Контроль температури

DCFG-250 / DCFG-300

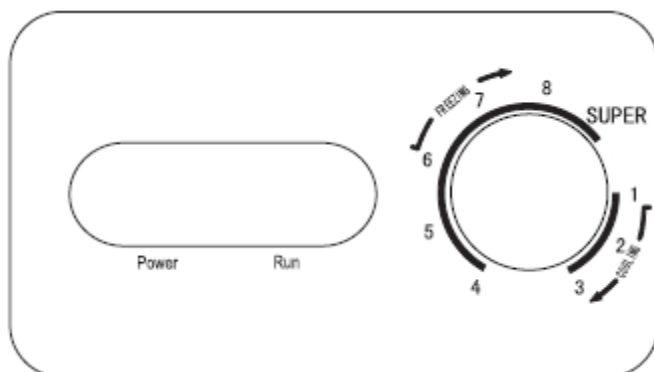

- Підключіть морозильний пристрій до електромережі, почне світитися індикатор «Power» («Живлення») (зелене світло). Під час функціонування компресора буде світитися індикатор «Run» («Функціонування») (червоне світло).
- Для налаштування температури необхідно повертати ручку термостата. Цифри 1, 2, 3, 4, 5, 6, 7, 8 не є значеннями температури; найменша цифра відповідає найвищій температурі та навпаки – найбільша цифра відповідає найнижчій температурі.
- Цифри 1, 2, 3 позначають ступінь охолодження.
4, 5, 6, 7, 8 та SUPER позначають ступінь заморожування.
- У положенні SUPER морозильний пристрій починає працювати в режимі інтенсивного заморожування; при цьому компресор не відключиться, поки Ви не повернете ручку термостата в інше положення.

DCFG-200

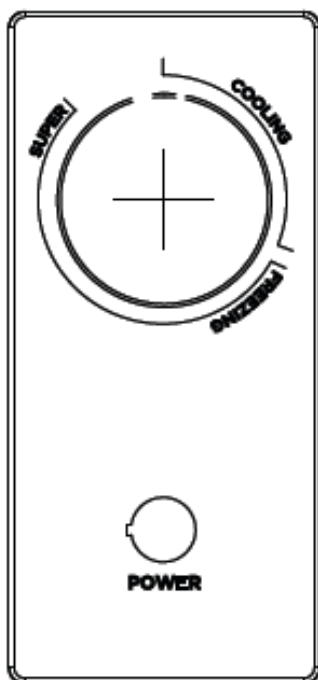

- Підключіть морозильну скриню до електромережі, лампа «POWER» («ЖИВЛЕННЯ») буде світитися (зелене світло).
- Повертайте ручку термостата за годинниковою стрілкою, температура в морозильній скрині буде ставати все нижчою і нижчою.
- «COOLING» («ОХОЛОДЖЕННЯ») означає зону охолодження, а «FREEZING» («ЗАМОРОЖУВАННЯ») означає зону заморожування.

(Зображення вгорі наведено лише для довідки. Фактична конфігурація буде залежати від наявного виробу або може бути зазначена дистриб'ютором)

2.3. Розташування

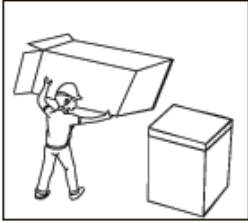

- Перед початком експлуатації морозильної скрині видаліть з неї всі пакувальні матеріали, зокрема нижні подушки, прокладки з піноматеріалу та стрічки, зніміть захисну плівку з дверцят і корпусу морозильної скрині.



- Розташовуйте пристрій подалі від тепла і прямих сонячних променів. Не розташовуйте морозильник у місцях з підвищеною вологістю або вмістом води, щоб запобігти появі іржі або зниженню ефективності термоізоляції.

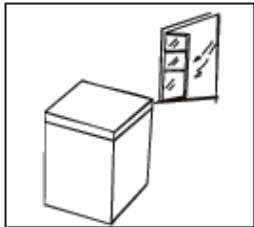

- Морозильну скриню необхідно поставити у приміщенні з належною циркуляцією повітря; підлога повинна бути рівною та міцною.

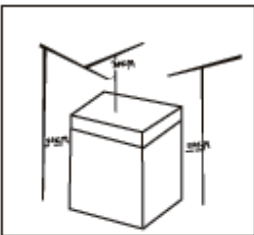

- Вільний простір над морозильною скринєю повинен перевищувати 70 см, а відстань з бічних сторін і задньої сторони повинна перевищувати 20 см, щоб полегшити розсіювання тепла.

2.4. Початок експлуатації

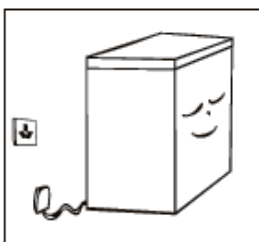

- Перед першим підключенням до електромережі морозильна скриня повинна постояти півгодини.
- Перед завантаженням свіжих або заморожених харчових продуктів морозильна скриня повинна попрацювати від 2 до 3 годин; влітку, враховуючи високу температуру навколишнього середовища, морозильна скриня повинна попрацювати понад 4 години.

2.5. Підказки щодо енергозбереження

- Пристрій повинен бути розташований у найпрохолоднішій зоні приміщення, подалі від пристроїв, що виділяють тепло, або каналів теплотрас, а також прямих сонячних променів
- Гарячі харчові продукти повинні спочатку охолонути до кімнатної температури, потім їх можна класти в холодильник. Перевантаження пристрою змушує компресор працювати довше. Продукти, які довго заморожуються, можуть втратити властивості або зіпсуватися.
- Обгорніть продукти належним чином і протріть насухо контейнери, перш ніж класти їх у пристрій. Це зменшує кількість інею, що утворюється всередині пристрою.
- Ящик для зберігання продуктів у пристрої не слід застеляти алюмінієвою фольгою, восковим папером або паперовим рушником. Прокладки заважають циркуляції холодного повітря, зменшуючи ефективність пристрою.
- Розставте і позначте харчові продукти, щоб зменшити кількість циклів відчинення дверцят і час пошуку необхідних продуктів. Візьміть із собою якомога більше необхідних продуктів і відразу зачиніть двері пристрою.

3. Обслуговування морозильної скрині

3.1. Очищення

- Пил позаду морозильного пристрою і на підлозі необхідно регулярно прибирати для покращення охолодження та економії енергії.
- Регулярно перевіряйте ущільнювачі дверцят, щоб переконатися у відсутності сміття. Очищуйте ущільнювачі дверцят м'якою тканиною, змоченою в мильній воді або в розчині миючого засобу.
- Для усунення специфічного запаху внутрішні поверхні морозильного пристрою слід регулярно чистити
- Перед чищенням внутрішніх поверхонь, будь ласка, вимкніть живлення, вийміть всі продукти, напої, полиці, шухляди тощо.
- Щоб очистити внутрішню поверхню морозильного пристрою, застосовуйте м'яку тканину або губку, розчин з двома столовими ложками харчової соди і квартою теплої води. Потім промийте водою і витріть насухо. Після чищення відчиніть дверцята і залиште морозильний пристрій висохнути, перш ніж увімкнути живлення.
- Зони всередині морозильного пристрою, які важко чистити (наприклад, вузькі сендвіч-панелі, проміжки або кути), рекомендується регулярно протирати м'якою ганчіркою, м'якою щіткою тощо, а за необхідності застосовувати допоміжні інструменти (наприклад, тонкі палички), щоб усунути забруднення або накопичення бактерій у цих зонах.
- Не використовуйте мило, миючі засоби, скраб-порошок, аерозольні засоби тощо, оскільки вони можуть спричинити появу запахів у морозильному пристрої або забруднення харчових продуктів.
- Очищуйте шухляди м'якою тканиною, змоченою в мильній воді або в розчині миючого засобу. Витріть насухо м'якою тканиною або висушіть природним шляхом.
- Протріть зовнішню поверхню морозильного пристрою м'якою ганчіркою, змоченою в мильній воді, миючому засобі тощо, а потім протріть насухо.
- Не застосовуйте жорсткі щітки, сталеві кульки, дратові йоржики, абразиви, такі як зубні пасти, органічні розчинники (наприклад, спирт, ацетон, амілацетат тощо), киплячу воду, кислотні або лужні засоби, оскільки вони можуть пошкодити зовнішні та внутрішні поверхні морозильного пристрою. Кипляча вода та органічні розчинники, такі як бензол, можуть деформувати або пошкодити пластикові деталі.
- Під час чищення не поливайте пристрій водою чи іншими рідинами, щоб уникнути короткого замикання або впливу на електричну ізоляцію після потрапляння води.



Перед розморожуванням та очищенням слід відключити холодильник від джерела живлення

3.2. Розморожування

- Морозильну скриню необхідно розморожувати вручну.
Перед розморожуванням відключіть морозильну скриню від електромережі та відчиніть дверцята морозильної скрині, витягніть харчові продукти і кошик для зберігання продуктів; відкрийте зливний і дренажний отвір (та поставте контейнер для води біля дренажного отвору); після танення льоду всередині скрині витріть талу воду сухою м'якою ганчіркою. Після розм'якшення льоду його можна зчищати за допомогою скребка для льоду, щоб прискорити процес розморожування.
- Перед розморожуванням і витягуванням аксесуарів зі скрині необхідно витягти харчові продукти і покласти їх у холодне місце.

Заборонено застосування будь-яких інших механічних пристроїв чи інших засобів для прискорення розморожування, крім тих, що рекомендовані виробником. Уникайте пошкоджень контуру холодоагента.

3.3. Припинення експлуатації

- У разі вимкнення електроенергії, навіть влітку, харчові продукти можуть залишатися всередині пристрою кілька годин. При цьому час відчинення дверей слід максимально скоротити і не класти нові продукти в холодильник.
- Пристрій слід відключити від мережі та очистити. При цьому двері слід залишити відчиненими, щоб уникнути появи специфічного запаху.
- Не перевертайте або не завдавайте вібрацій морозильному пристрою, нахил під час його переміщення не повинен перевищувати 45°. Під час перенесення пристрою не тримайте його за дверцята і завіси.

Після запуску морозильного пристрою рекомендовано його безперервне функціонування. Будь ласка, не вимикайте морозильний пристрій за нормальних умов експлуатації, щоб не вплинути на строк служби морозильного пристрою.

4. Усунення несправностей

Такі прості проблеми користувач може вирішити самостійно. Будь ласка, зверніться до відділу післяпродажного обслуговування, якщо проблему не вирішено.

Пристрій не функціонує	<p>Чи підключено морозильну скриню до електромережі; Низька напруга; Чи перебуває ручка регулювання температури у робочій зоні; Вимкнення електроживлення або розрив електричного кола.</p>
Специфічний запах	<p>Продукти з вираженим запахом повинні бути щільно упаковані. Чи є гnilі продукти; Чи необхідно очистити внутрішні поверхні скрині.</p>
Тривале функціонування компресора	<p>Влітку, коли температура навколишнього середовища є вищою, морозильна скриня працює протягом більш тривалого часу і це вважається нормальним; Не кладіть занадто багато харчових продуктів у морозильну скриню одночасно; Не кладіть у скриню харчові продукти, які ще не охолонули; Часте відчинення дверцят морозильної скрині; Товстий шар інею (потрібне розморожування).</p>
Лампа освітлення не світить	<p>Чи підключено морозильну скриню до електромережі, чи пошкоджено систему освітлення.</p>
Дверцята морозильної скрині щільно не зачиняються	<p>Дверцята морозильної скрині прилипли до упаковок харчових продуктів; Занадто багато харчових продуктів; Морозильну скриню не відрегульовано у горизонтальній площині;</p>
Надмірний шум	<p>Чи рівна підлога, чи надійно встановлено морозильну скриню; Чи належним чином встановлено аксесуари для морозильної скрині.</p>
Тимчасові утруднення під час відчинення дверцят	<p>Після охолодження різниця тисків всередині та зовні морозильної скрині спричиняє тимчасові утруднення під час відчинення дверцят. Це нормальне фізичне явище.</p>
Тепло корпусу морозильної скрині	<p>Корпус морозильної скрині може нагріватися під час функціонування, зокрема влітку, це спричинено теплопередачею компресора і це нормальне явище.</p>
Конденсування	<p>Конденсування: явище конденсування буде виявлятися на зовнішній поверхні та ущільнювачах дверцят морозильної скрині, коли вологість навколишнього середовища буде високою, це нормальне явище, і конденсат можна витерти сухим рушником.</p>
Звук повітряного потоку	<p>Холодоагенти, що циркулюють у контурах холодоагента, спричиняють утворення звуків, що вважається нормальним та не впливає на функціонування.</p>
Гудіння	<p>Гудіння спричиняє компресор, зокрема під час його увімкнення або вимкнення.</p>
Клацання	<p>Електромагнітний клапан або електричний багатоходовий клапан буде клацати, що є нормальним явищем і не впливає на функціонування.</p>

5. Параметри

Технічні параметри

Модель	
Об'єм відділення для зберігання свіжих харчових продуктів	
Об'єм відділення для зберігання заморожених харчових продуктів	
Температура зберігання	
Споживання електроенергії	
Споживання електроенергії _____ кВт-год на рік на основі стандартних результатів тестування впродовж 24 годин.	
Категорія побутових пристроїв	
Клас енергоспоживання	
Європейська екологічна позначка	
Тип розморожування	
Кліматичний клас	
Цей пристрій призначений для використання при температурі довкілля від ___ °C до ___ °C.	
Повітряний акустичний шум	
Час зростання температури	
Потужність охолодження	
Номинальна напруга	
Габаритні розміри (В x Ш x Д)	
Загальний об'єм бруто (л)	
Загальний корисний об'єм (л)	
Маса нетто (кг)	

Таблиця 1. Кліматичні класи

Клас	Символ	Температурний діапазон довкілля °C
Субнормальний	SN	Від +10 до +32
Нормальний	N	Від +16 до +32
Субтропічний	ST	Від +16 до +38
Тропічний	T	Від +16 до +43

Шановний споживач!

1. Якщо Ви бажаєте повернути або замінити виріб, будь ласка, зверніться в магазин, у якому Ви придбали виріб.
(Пам'ятайте про необхідність надати чек/квитанцію, що підтверджує придбання)
2. Якщо у Вашому виробі виникне несправність, що підлягає ремонту, будь ласка, зверніться у сервісний центр. Адреса та телефони сервісних центрів вказані у гарантійному талоні.

Гарантійний термін - 2 роки. Строк служби – 5 років. По закінченні строку служби виробу вам необхідно звернутися до авторизованого сервісного центру для проведення профілактичного обслуговування виробу і визначення його придатності до подальшої експлуатації. Роботи з профілактичного обслуговування виробу і його діагностики виконуються авторизованими сервісними центрами на платній основі. Виробник не рекомендує продовжувати експлуатацію виробу по закінченні строку служби без проведення його профілактичного обслуговування в авторизованому сервісному центрі, так як в цьому випадку виріб може становити небезпеку для життя, здоров'я або майна споживача. Імпортер: ТОВ «СAB-Дістрибьюшн» вул. Дорогожицька, 1, м. Київ, 04119. Виробник: Hefei Hualing CO.,LTD. 176# Jinxu Road, Hefei Economic and Technological Development Area, Anhui, P.R.C. (Хефей Хуалінг Ко., Лтд. Адреса: Джінгксіу Роад №176, Хефей Економік енд Технолоджікал Ареа, Анхой, Китай). Номер партії товару ідентифікується за датою виготовлення. Дата виготовлення: 20.03.2020. Серійний номер вказаний на виробі.

DELFA						
Торговельна марка						
Модель	ДСFG-200	ДСFG-250	ДСFG-300	ДСFG-420	CFM-200	CFM-300
Категорія	9	9	9	9	9	9
Клас енергоефективності	A+	A+	A+	A+	A+	A+
Річний обсяг енергоспоживання (кВт*г/рік)	223	246	268	333	219	266.45
Об'єм відділення для зберігання свіжих продуктів (л)	198	249	290	418	198	290
Об'єм відділення для охолодження (л)	-	-	-	-	-	-
Об'єм низькотемпературного відділення для заморожування, марковане чотирма зірочками (****) (л)	198	249	290	418	198	290
Маркування найхолоднішого відділення	****	****	****	****	****	****
Температура холодильного відділення (°C)	1...10	1...10	1...10	1...10	1...10	1...10
Температура відділення для охолодження (°C)	-	-	-	-	-	-
Температура морозильного відділення (°C)	-18...-24	-18...-24	-18...-24	-18...-24	-18...-24	-18...-24
Час автономного живлення без споживання енергії (год.)	36	43	57	55	32	40
Потужність заморожування (кг/24год)	9	12	14	19	12	14
Кліматичний клас	SN/N/ST/T	SN/N/ST/T	SN/N/ST/T	SN/N/ST/T	ST/T	ST/T
Рівень звукової потужності (дБа)	42	42	43	44	40	40